

Programmateur d'irrigation programmable Installation et Mode d'emploi

AC-4-6-6S-9S-12S

Principales Caractéristiques:

- Contrôle de 4 ou 12 vannes + une vanne maîtresse (ou un relais pompe)
- Activation simultanée de deux vannes + une vanne maîtresse.
- Programmation indépendante pour chaque vanne.
- Fonctionnement des vannes en 24Volt.
- Détecteur de branchement.
- Programmation hebdomadaire ou cyclique.
- Jusqu'à 4 départs par jour en programmation hebdomadaire.
- Durée d'irrigation : d'une minute à 12 heures.
- Durée d'irrigation : d'une seconde à 12 heures pour les modèles AC-6S-9S et 12S
- Durée d'irrigation : d'une seconde à 12 heures pour les modèles AC-6S-9S et 12S
- Fréquence d'irrigation : d'une fois par jour à une fois par mois.
- Fréquence d'irrigation pour les modèles AC-6S-9S et 12S : d'une fois par minute à une fois par mois.
- Activation manuelle des vannes individuellement.
- Activation manuelle séquentielle de toutes les vannes.
- Détection de courts-circuits et déconnexion de la vanne défectueuse avec signal d'alarme visuel.
- Branchement sur secteur au moyen d'un transformateur 24-230 Volt (inclus).
- sauvegarde du programme avec pile de 9Volt.
- Programmateur programmable avec piles de sauvegarde, sans branchement électrique.
- Durée d'irrigation variable en pourcentage.

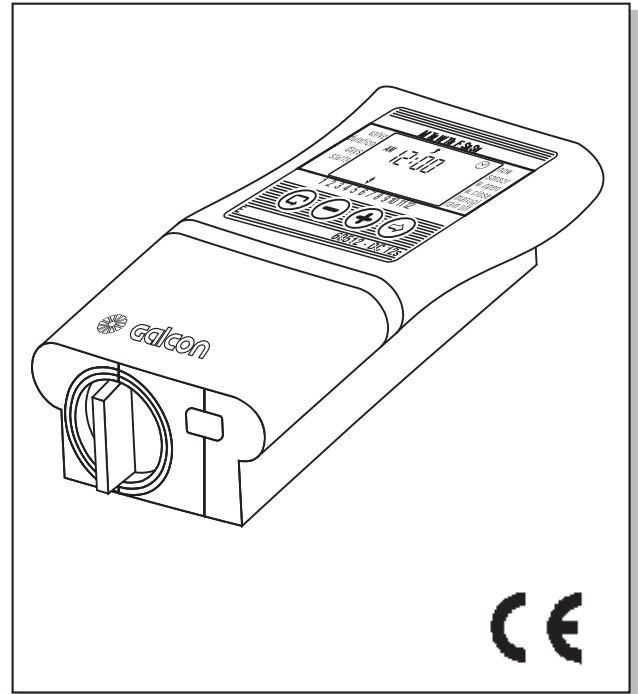

Israel's Leading Manufacturers of Irrigation Controllers

1. Préparation pour la mise en marche.....	3
1.1 Installation des vannes électriques	
1.2 Activation manuelle	
2. AC-4-6-6S Installation et branchement.....	4
2.2 Installation de la pile de sauvegarde	
2.4 Branchement des fils de la bobine et du détecteur à l'alimentation en courant alternatif	
3. AC-9S-12S Installation et branchement.....	8
4. Programmation du contrôleur d'irrigation.....	11
4.1. Réglage de l'heure et du jour de la semaine	
4.2. Permuter le format de l'affichage de l'heure : format AM(Matin)/PM (Après-midi) et format d'affichage sur 24 heures	
4.3. Sélection de la vanne	
4.4. Réglage de la durée d'irrigation	
4.5. Sélection des jours d'irrigation de la semaine	
4.6. Réglage des horaires de début d'irrigation	
4.7. Exemple : Programmation hebdomadaire	
5. Programmations supplémentaires.....	15
5.1. Irrigation unique	
5.2. Irrigation cyclique	
5.3. Réglage du jour de la semaine et de l'heure pour une programmation d'irrigation cyclique ou unique	
5.4. Fenêtre d'irrigation en mode de programmation cyclique	
5.5. Ouverture d'une fenêtre d'irrigation après l'heure de démarrage	
5.6. Exemple : Programmation d'une irrigation cyclique	
5.7. Activation manuelle du système par l'intermédiaire du programmeur d'irrigation.	
5.8. Activation séquentielle manuelle de toutes les vannes.	
5.9. Interruption provisoire de l'irrigation	
6. Autres messages.....	23
6.1. Vanne en mode "Attente"	
6.2. Signal "pile faible" clignotant	
6.3. Données inexistantes en mode "manuel"	
6.4. AC OFF - Interruption du courant	
6.5. Vanne court-circuitée	
6.6. Attribution d'un détecteur à une vanne	
6.7. Détecteur de verrouillage du programme d'irrigation "Manuel"	
7. Entretien.....	26
8. Dépannage et tableau des solutions.....	26
9. Accessoires complémentaires.....	27

1. Préparation pour la mise en marche

1.1 Installation des vannes

électriques

- Le programmeur d'irrigation est destiné à la commande de vannes électriques standard en 24V alt., 1,7 W (non fournies)

1. Fermez la vanne maîtresse.
2. Installez les vannes du système d'irrigation, en respectant la direction d'écoulement indiquée par la flèche à l'entrée de la vanne [4] au-dessus du tuyau (A) (Figure 1)

- On peut installer une vanne principale à l'entrée du système d'irrigation. La vanne maîtresse s'ouvre automatiquement quand un signal d'activation est émis vers une des vannes du système, et se ferme automatiquement lorsque la dernière vanne ouverte se ferme.

La vanne maîtresse est signalée par un "M" sur le tableau du programmeur et le bloc de branchement.

1.2 Activation manuelle

Vous pouvez ouvrir ou fermer la vanne d'irrigation indépendamment du programmeur. L'activation manuelle est utile si une irrigation immédiate est nécessaire, ou si l'utilisateur ne sait pas programmer le programmeur d'irrigation. La poignée de la vanne se trouve sous le solénoïde

1. Pour ouvrir la vanne, tournez la poignée vers la gauche [2]
2. Pour fermer la vanne, tournez la poignée vers la droite [1] (Figure 2)

* En mode "électrique", la fermeture manuelle n'est plus possible.

* Pour commander la vanne via le contrôleur, vous devez mettre la poignée en position fermée [1]

Important: S'il y a une vanne maîtresse; elle doit elle aussi être ouverte manuellement.

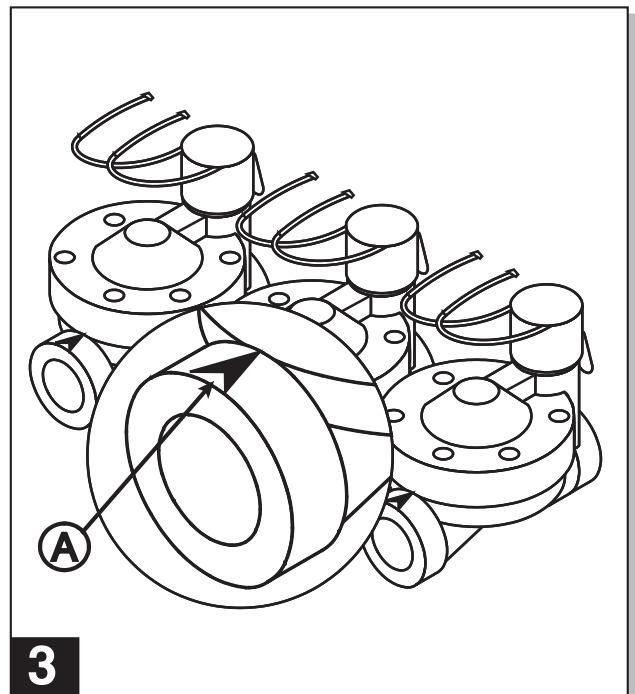

3

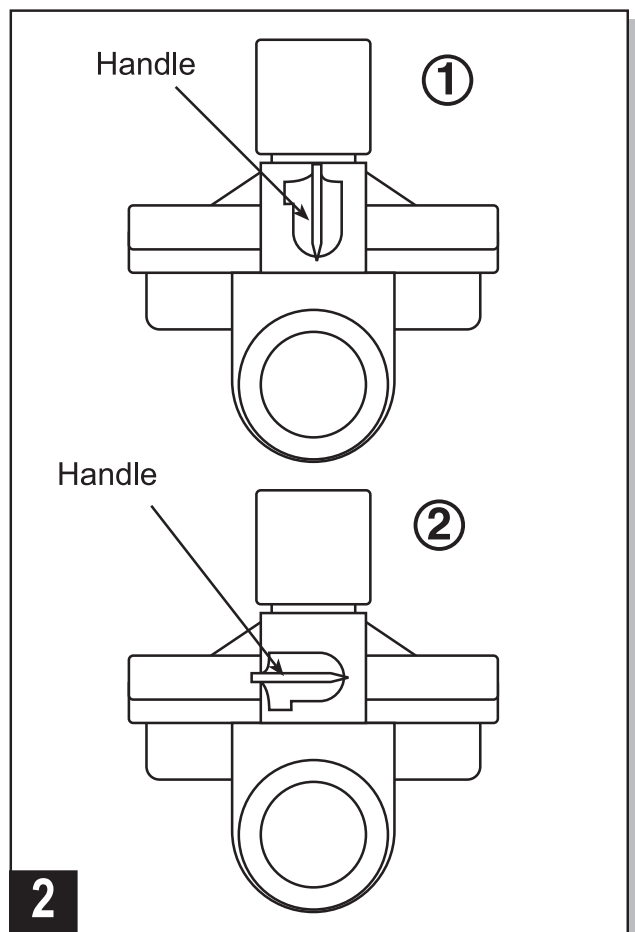

2

2. AC-4-6-6S Installation et branchement

2.1 Installation du programmateur dans le système d'irrigation

- Le programmateur est destiné à être installé à l'intérieur, dans un coffret fermé ou en un lieu sec et abrité.
- Le programmateur doit être branché à sa propre prise en courant alternatif.
- Le programmateur doit être branché aux vannes par un câble (non fourni), de la manière décrite ci-dessous. Choisissez un emplacement adéquat permettant une mise en place correcte des câbles.

1. Retirez la plaque de montage du contrôleur, et fixez-le à l'aide des trois vis (fournies), au mur ou dans un coffret, à hauteur convenable.
2. Appuyer le programmateur contre la plaque de montage et pousser vers le haut. (voir Figure 3)

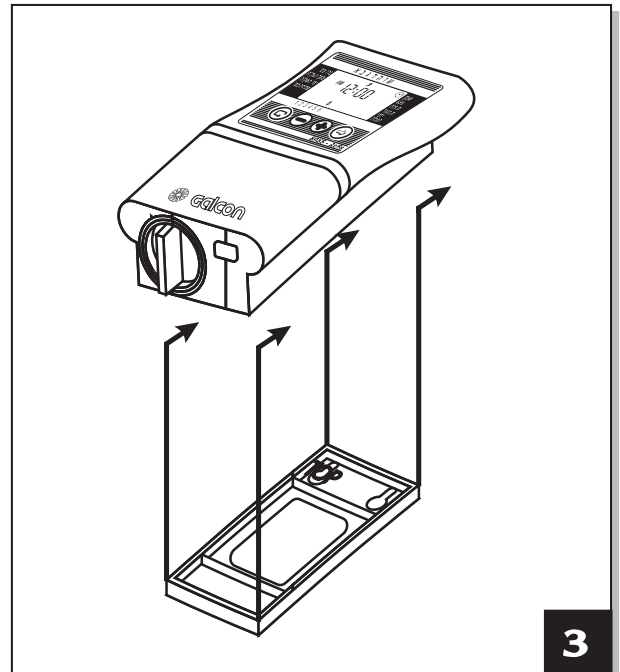

2.2 Installation de la pile de sauvegarde

Faites pivoter le couvercle du compartiment des piles jusqu'à la position "11 heures" pour retirer le couvercle. Insérez les piles (voir figure) Tous les éléments de l'écran seront affichés brièvement, suivi par l'heure "12.00" clignotante. Le programmateur peut alors être programmé.

Important! Prenez soin de replacer la poignée du couvercle du compartiment des piles en position "11 heures" pour éviter de casser la broche de direction, puis pivoter jusqu'à la position 12 heures.

Attention!

- La pile est destinée uniquement à la sauvegarde du programme. En cas de panne de courant, le programme ne sera pas effacé mais les vannes ne fonctionneront pas.

Il est recommandé d'utiliser des piles alcalines.

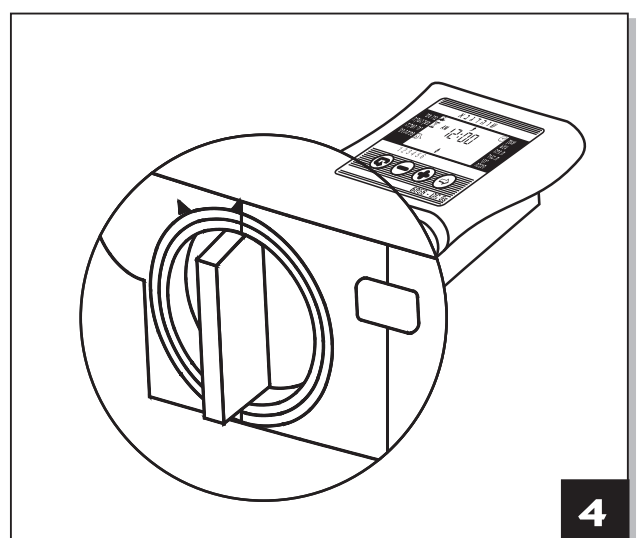

2.3 Câble de transmission

- Le câble de transmission ne supporte que 24Volt en courant alternatif.
- Le nombre de fils du câble de transmission doit être égal au moins au nombre de vannes, plus deux: un pour la vanne principale et un fil commun. Nous vous recommandons d'utiliser des fils codés en couleur.
- Nous vous recommandons d'utiliser un câble comportant quelques fils supplémentaires, pour pouvoir éventuellement ajouter des vannes par la suite (max. 6) ou remplacer un branchement.
- Le diamètre de fil minimal est de 0,5mm. Si les vannes sont situées à une distance de plus de 100 mètres du contrôleur, consultez votre fournisseur Galcon à propos du diamètre des fils.
- Le câble de transmission doit être correctement installé; si possible posé le long d'un mur, fixé à l'aide d'agrafes ou, sous terre, dans des gaines protectrices adéquates.
- Evitez d'employer des câbles de différentes longueurs reliés entre eux. Si vous devez absolument employer ce genre de câbles, protégez les branchements à l'aide d'un boîtier.
- Les câbles de transmission se branchent aux vannes au moyen de connecteurs, protégés par des boîtiers adéquats (non fournis), Les boîtiers doivent comporter des points de connexions supplémentaires (d'un nombre supérieur au nombre de vannes)

2.4 Branchement des fils de la bobine et du détecteur à l'alimentation en courant alternatif

Branchez les vannes au programmeur avant de brancher le programmeur sur secteur. Prenez connaissance des schémas (Figure 5) et des explications ci-dessous.

ATTENTION

N'utilisez que le transformateur livré, ou un transformateur homologué CE en 230V alt., entrée 50Hz, et 24V alt., sortie 830mA. De plus, le transformateur doit être de type SELV, homologué IEC 61558 ou VDEO 700.

Seul un électricien qualifié est habilité à brancher le contrôleur à des appareils électriques autres que le transformateur et les vannes à bobines pour lesquels il a été prévu.

Généralités

Deux fils de couleur et d'épaisseur identiques sortent de chaque bobine. En général, un des fils (peu importe lequel) est branché à une vanne de position numérotée sur le bloc de branchement de droite du programmeur (2) Le second fil est branché au point commun "C" sur le bloc de branchement de gauche (3) La distance entre le programmeur et les vannes est en général supérieure à la longueur des fils de la bobine et un "câble de communication" les relie (4) Les fils de la bobine sont reliés à une boîte de branchement (5) installée près des vannes. Un câble de transmission relie la boîte au programmeur.

La boîte de branchement et le câble de transmission ne sont pas fournis avec le programmeur, et sont vendus séparément.

Branchement des fils de la bobine à la boîte de branchement

1. Marquez les points de branchement sur la boîte (5) : 1, 2, 3, 4, 5, 6, M, C. Nous vous recommandons de marquer chaque point, même si le nombre de vannes à relier est inférieur au nombre de points.
2. Branchez les fils des bobines sur la boîte, un par point (5) Vérifiez que le numéro de la vanne correspond bien au numéro marqué sur la boîte : la vanne no. 1 correspond au point 1, la vanne no. 2 correspond au point 2, etc. La vanne maîtresse (s'il y en a une) sera branchée à la position "M".
3. Branchez le deuxième fil de chaque bobine au point "C" de la boîte de branchement.

Branchement du câble de transmission

1. Pour accéder au panneau de branchement, ouvrez le panneau du programmeur en retirant les vis se trouvant sur le côté gauche. (voir Figure 1).
2. Passez les fils du câble de transmission dans la grande gaine du câble (PG) (Figure 2) et branchez-les aux points de connexion sur le bloc de branchement : points 1-6 sous le bloc de branchement et points 7-12 sur le bloc de branchement. Les positions "C" de branchement sont identiques. Préparez un diagramme du nombre de points de branchements et des couleurs des fils reliés.
3. Branchez les extrémités du câble de transmission (4) à la boîte de branchement (5) située près des vannes, selon le diagramme de branchement préalablement établi.

Alimentation en courant alternatif

1. Si vous utilisez un transformateur externe, ouvrez le boîtier du transformateur, faites passer les fils par le gainage et branchez les deux fils du transformateur sur le bloc de branchement du programmeur à gauche, aux positions marquées 24AC. La polarité n'a pas d'importance. Le transformateur ainsi que tout autre appareil électrique branché sur lui doivent être protégés de l'eau selon les règles de sécurité requises.
2. Si vous utilisez un transformateur interne, vérifiez que le courant est coupé. Enlevez le couvercle du transformateur situé sur le côté gauche du contrôleur (Figure 2) Faites passer les fils par le gainage. Branchez les deux fils marron et bleu au secteur (220Volt en courant alternatif) Appuyez sur l'interrupteur situé sous le transformateur. Vérifiez que le fil bleu est relié au neutre et le marron à la phase.
3. Fermez le boîtier du transformateur à l'aide des vis

Branchements électriques

Tout branchement au secteur s'effectuera selon les normes locales par un électricien qualifié et selon les normes de sécurité requises.

4. Branchement du détecteur d'humidité (en option)
Branchez les fils du détecteur au bloc de branchement sur le point marqué SNSR(G) La polarité n'a pas d'importance.
5. **Note:** Ne pas brancher le programmeur au courant si la prise est déjà utilisée pour un autre appareil électrique.
6. Placer le programmeur à au moins 5 mètres du relais (s'il est branché à un relais quel qu'il soit).

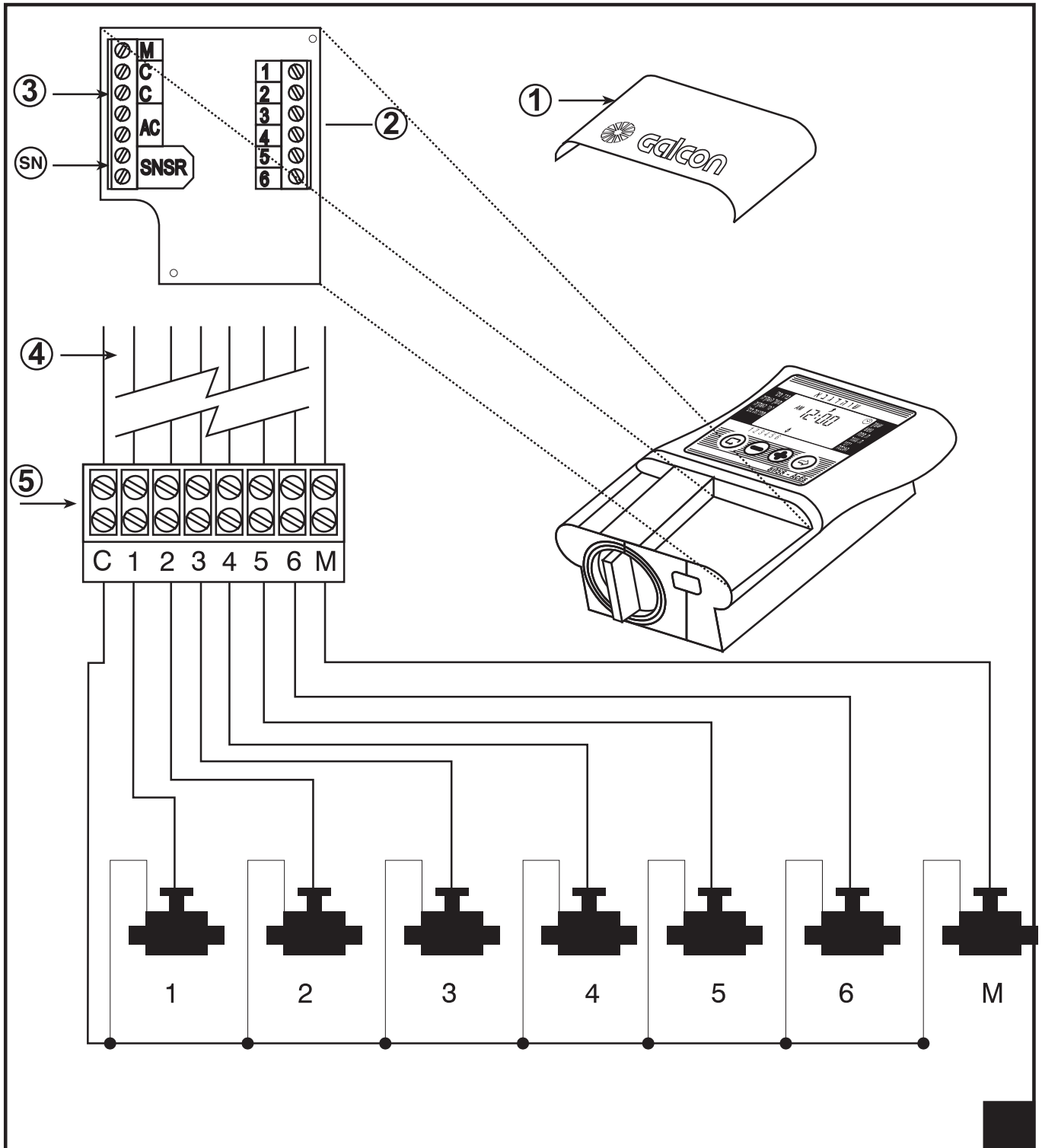

3. AC-9S-12S Installation et branchement

Instructions

1. Ouvrir le couvercle de protection du contrôleur à l'aide de la clé à écrou fournie (Figure 1)
2. Pour accéder au panneau de connexion et aux points de vissage, ouvrir le tableau du programmeur en retirant la vis se trouvant sur le côté supérieur gauche, sous le couvercle principal (Figure 1)
3. Fixer le programmeur sur un mur ou autre support en introduisant les vis de montage dans les trous (Figure 2) Couvrir les vis avec les 3 capots fournis (Figure 2)
4. Sélection d'une ou deux vannes
Mise en marche d'une ou deux vannes simultanément.
Déterminer le type d'opération choisie en sélectionnant le mode désiré.
V1 pour une seule vanne
V2 pour deux vannes simultanément (voir Figure 8)
5. Installation des piles
Installez des piles alcalines de 9 Volt dans le compartiment comme décrit sur la Figure 2.
Important: Ne pas changer la sélection de position après avoir installé les piles.

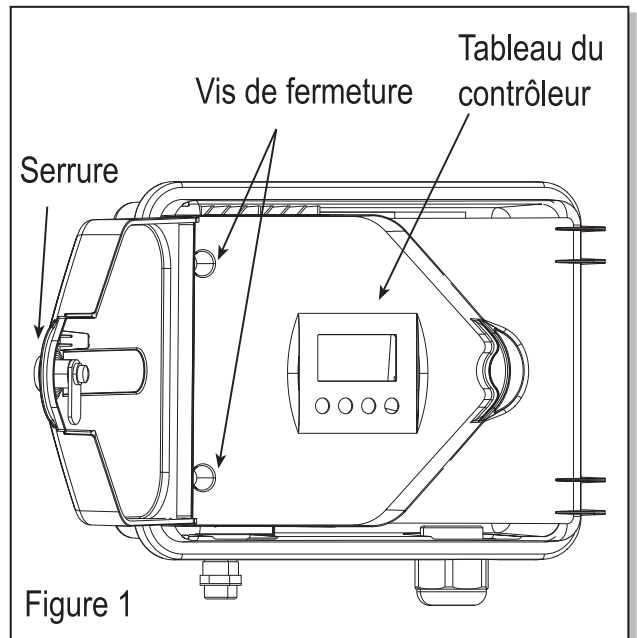
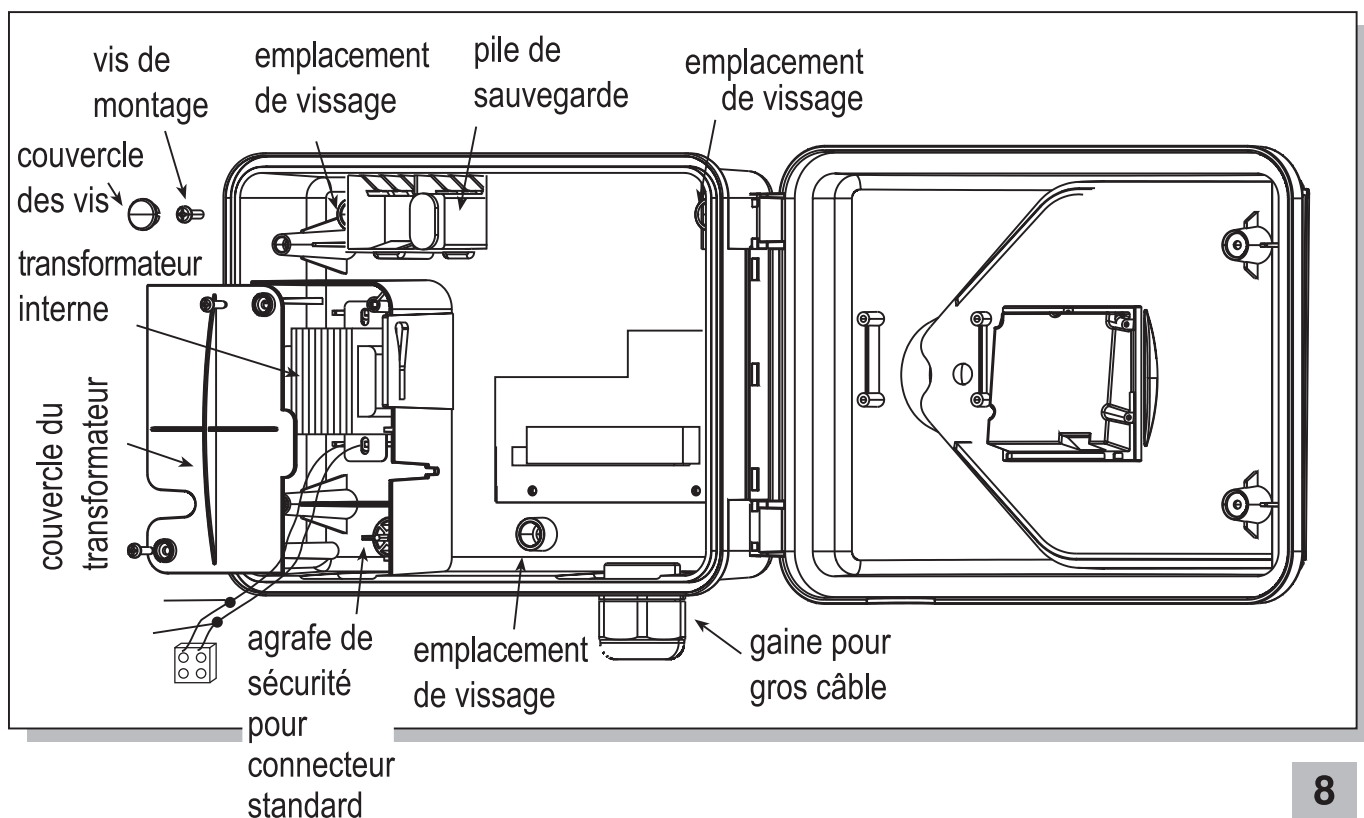

Figure 1



A propos du câble de transmission.

(voir paragraphe 2.3).

Branchement des fils du Solénoïde au courant ainsi qu'au détecteur.

Branchez les vannes au programmeur avant de brancher le programmeur sur secteur. Voir Figure 9.

ATTENTION

N'utilisez que le transformateur livré, ou un transformateur homologué CE en 230V alt., entrée 50Hz, et 24V alt., sortie 830mA. De plus, le transformateur doit être de type SELV, homologué IEC 61558 ou VDEO 700.

Seul un électricien qualifié est habilité à brancher le programmeur à des appareils électriques autres que le transformateur et les vannes à bobines pour lesquels il a été prévu.

Généralités

Deux fils de couleur et d'épaisseur identiques sortent de chaque bobine. En général, un des fils (peu importe lequel) est branché à une vanne de position numérotée sur le bloc de branchement de droite du programmeur (2) Le second fil est branché au point commun "C" sur le bloc de branchement de gauche (3) La distance entre le programmeur et les vannes est en général supérieure à la longueur des fils de la bobine et un "câble de communication" les relie (4) Les fils de la bobine sont reliés à une boîte de branchement (5) installée près des vannes. Un câble de transmission relie la boîte au programmeur.

La boîte de branchement et le câble de transmission ne sont pas fournis avec le programmeur, et sont vendus séparément.

Branchement des fils de la bobine à la boîte de branchement

1. Marquez les points de branchement sur la boîte (5): 1, 2, 3, 4, 5, 6, M, C. Nous vous recommandons de marquer chaque point, même si le nombre de vannes à relier est inférieur au nombre de points.
2. Branchez les fils des bobines sur la boîte, un par point (5) Vérifiez que le numéro de la vanne correspond bien au numéro marqué sur la boîte : la vanne no. 1 correspond au point 1, la vanne no. 2 correspond au point 2, etc. La vanne maîtresse (s'il y en a une) sera branchée à la position "M".
3. Branchez le deuxième fil de chaque bobine au point "C" de la boîte de branchement.

Branchement du câble de transmission

1. Pour accéder au panneau de branchement, ouvrez le panneau du programmeur en retirant les vis se trouvant sur le côté gauche. (voir Figure 1).
2. Passez les fils du câble de transmission dans la grande gaine du câble (PG) (Figure 2) et branchez-les aux points de connexion sur le bloc de branchement : points 1-6 sous le bloc de branchement et points 7-12 sur le bloc de branchement. Les positions "C" de branchement sont identiques. Préparez un diagramme du nombre de points de branchements et des couleurs des fils reliés.
3. Branchez les extrémités du câble de transmission (4) à la boîte de branchement (5) située près des vannes, selon le diagramme de branchement préalablement établi.

Branchement du contrôleur au courant alternatif :

1. Si un transformateur externe est utilisé, le câble doit être fixé à l'aide d'une bande à câble en nylon au bas du circuit imprimé. ouvrez le boîtier du transformateur, faites passer les fils par le gainage et branchez les deux fils du transformateur sur le bloc de branchement du programmeur à gauche, aux positions marquées 24AC. La polarité n'a pas d'importance. Le transformateur ainsi que tout autre appareil électrique branché sur lui doivent être protégés de l'eau selon les règles de sécurité requises.
2. Si un câble interne est utilisée, son diamètre minimum permis est de 0,7 mm.vérifiez que le courant est coupé. Enlevez le couvercle du transformateur situé sur le côté gauche du contrôleur (Figure 2) Faites passer les fils par le gainage. Branchez les deux fils marron et bleu au secteur (230 Volt en courant alternatif) Appuyez sur l'interrupteur situé sous le transformateur.
3. Remarque : un interrupteur bipolaire doit être connecté entre la source d'alimentation électrique et le produit.

Branchements électriques

Tout branchement au secteur s'effectuera selon les normes locales par un électricien qualifié et selon les normes de sécurité requises.

4. Branchement du détecteur d'humidité (en option)
Branchez les fils du détecteur au bloc de branchement sur le point marqué SNSR(G) La polarité n'a pas d'importance.
5. Note: Ne pas brancher le programmeur au courant si la prise est déjà utilisée pour un autre appareil électrique.
6. Placer le programmeur à au moins 5 mètres du relais (s'il est branché à un relais quel qu'il soit)

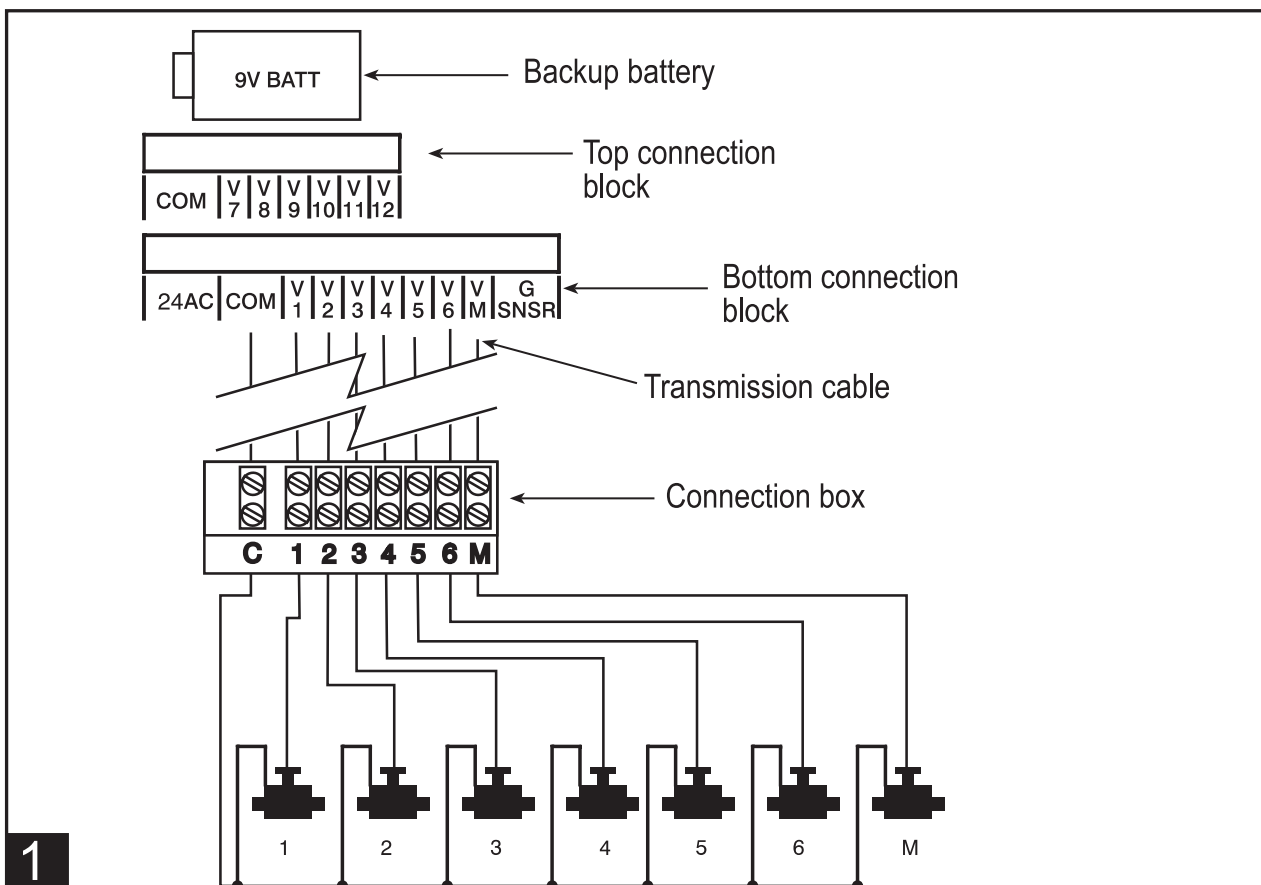

4. Programmation du programmateur d'irrigation

Ce paragraphe indique en détail les étapes de la préparation d'un programme d'irrigation simple. Le paragraphe suivant concerne une programmation plus avancée.

Le programmateur d'irrigation électronique est programmé à l'aide de 4 touches:

- ⌂ Sélection d'étape de programmation - vous permet de sélectionner le mode de programmation choisi (par exemple mode de réglage de l'horloge)
- ↔ Sélection de paramètre - vous permet de sélectionner le paramètre à changer (heure, minute, etc.) Seul un paramètre clignotant peut être changé.
- ⊕ Augmentation des données - augmente la valeur du paramètre choisi (heures par exemple, de 6h à 7h)
- ⊖ Diminution des données - diminue la valeur du paramètre choisi (heures par exemple, de 6h à 5h)

Si vous marquez un temps de pause de 20 secondes pendant la programmation l'affichage reviendra automatiquement sur l'heure. Vous pouvez continuer la programmation.

4.1 Réglage de l'heure et du jour de la semaine

Pour permettre au programmateur d'irrigation d'activer le système d'irrigation aux heures choisies, vous devez régler l'heure et le jour de la semaine.



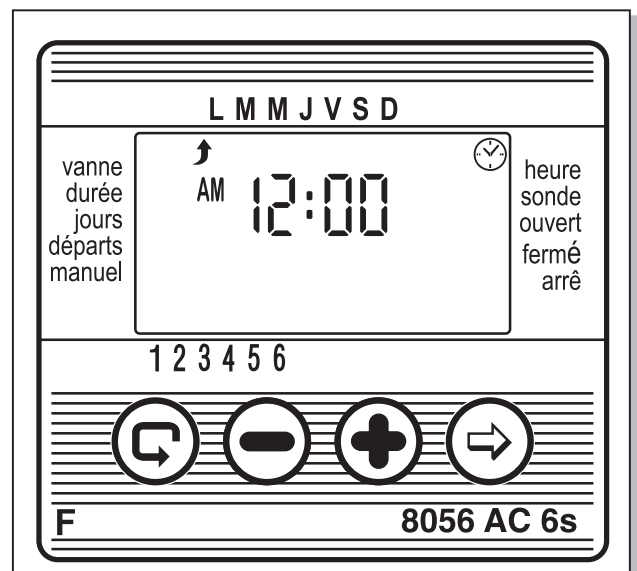

1. Pressez ⌂ plusieurs fois, ⌚ apparaîtra.
2. Pressez ↔ Les heures clignotent. Réglez l'heure à l'aide de ⊕ et de ⊖
(Note: AM - matin, et PM - après-midi, sont indiqués à gauche des chiffres)
3. Pressez ↔. Les minutes clignotent. Réglez les minutes à l'aide de ⊕ et de ⊖.
4. Pressez ↔ Une flèche clignotante apparaît en haut de l'écran. Réglez le jour en pressant ⊕ ou ⊖

* Les chiffres cesseront de clignoter après 10 secondes. Lorsque le dernier paramètre ne clignote plus, pressez ↔ pour continuer la programmation



4.2. Permuter le format de l'affichage de l'heure: format AM(Matin)/PM (Après-midi) et format d'affichage sur 24 heures







Le format s'affichant par défaut est le format AM/PM. Vous pouvez choisir le format d'affichage sur 24 heures. Pour commuter entre les deux formats:

1. Pressez   apparaît.
2. Pressez  L'heure clignote.
3. Pressez  et  simultanément. La lecture de l'heure permute du format AM/PM au format d'affichage sur 24 heures (et vice versa)

Vous pouvez permuter le format d'affichage de l'heure à n'importe quelle étape de la programmation du programmeur.









4.3. Sélection de la vanne

Vous devez programmer un horaire d'irrigation séparément pour chaque vanne. Sélectionner la vanne désirée et programmez un horaire comme suit:

1. Pressez  jusqu'à l'apparition de .
2. Pressez  Une flèche clignotante apparaît au bas de l'écran.
3. Déplacez la flèche pour sélectionner le numéro de la vanne choisie en pressant  ou 
4. Pressez  pour passer à l'étape suivante.

4.4. Réglage de la durée d'irrigation



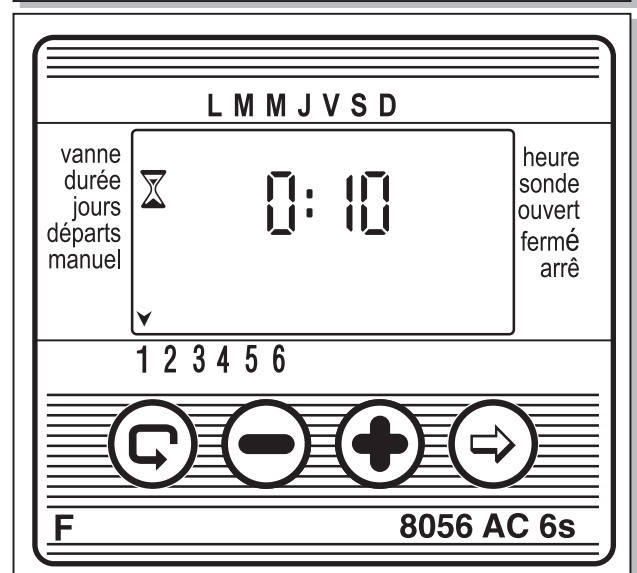
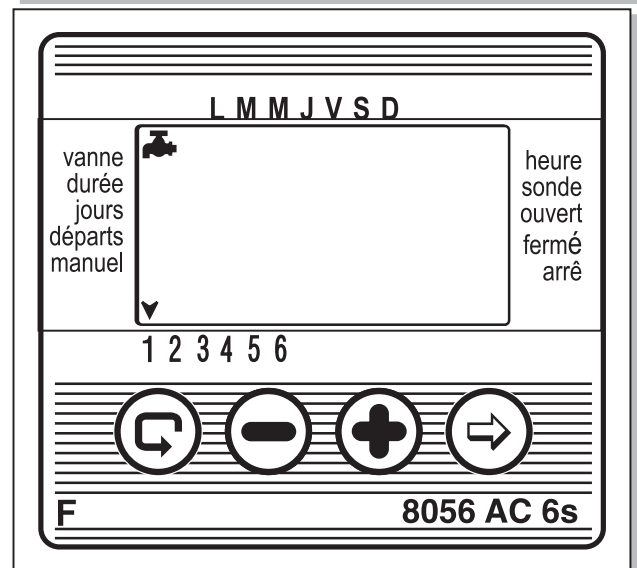
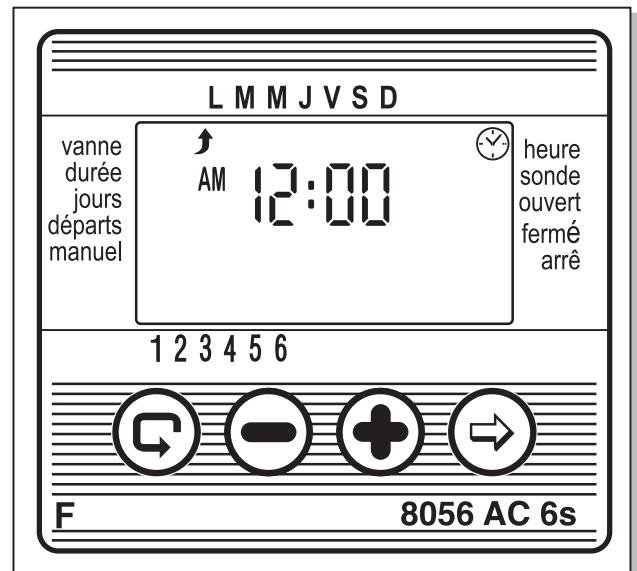

Ce réglage détermine la durée de l'ouverture de la vanne.

1. Pressez  jusqu'à l'apparition de .
2. Pressez  Les heures clignent.
Réglez l'heure choisie en pressant  et 
Pressez  à nouveau - les minutes clignent.
Réglez le nombre de minutes choisies en pressant  et .
3. Pressez  pour passer à l'étape suivante.
4. Pour les programmeurs professionnels de série S, la durée d'irrigation peut être programmée plus précisément en ajoutant les secondes. La méthode de programmation reste la même.



4.5. Sélection des jours d'irrigation de la semaine

Ce réglage détermine les jours de la semaine pour l'activation de la vanne spécifiée.

1. Pressez  jusqu'à l'apparition de .
2. Pressez.  Une flèche clignotante apparaît en haut de l'écran, sous dimanche.
3. Sélectionnez le jour de la semaine choisi en pressant .





4. Sélection/ajout de jours d'irrigation:

Pressez  La flèche sous le jour ne clignote plus et se déplacera vers la droite pour clignoter à nouveau sous le jour suivant de la semaine. Vous pouvez sélectionner d'autres jours de la même manière.

5. Annulation des jours d'irrigation préalablement enregistrés:

Placez  la flèche sous le jour que vous voulez annuler. Pressez  La flèche clignotante se déplace sous le jour suivant de la semaine. Vous avez annulé le jour de votre choix. Procédez de la même manière pour annuler d'autres jours.



6. Pressez  pour passer à l'étape suivante.

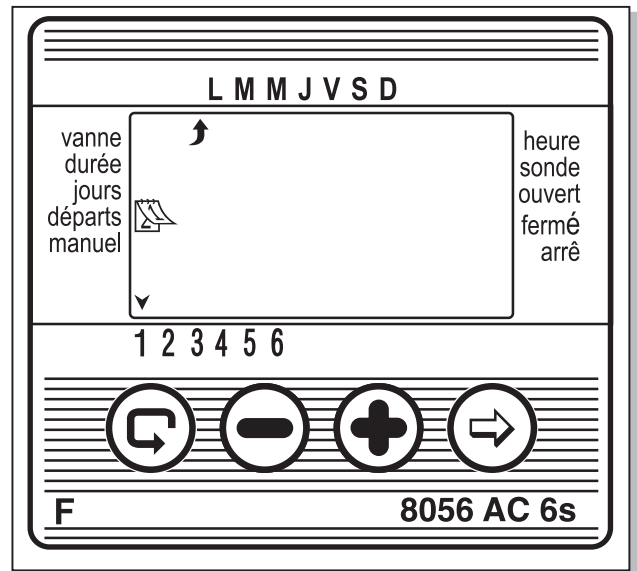

Lorsque la flèche clignotante arrive à dimanche et que vous pressez  à nouveau,  s'affiche au centre de l'écran et  s'affiche en haut à droite. Pour retourner au mode «sélection et ajout de jours d'irrigation», pressez  une fois ou deux.







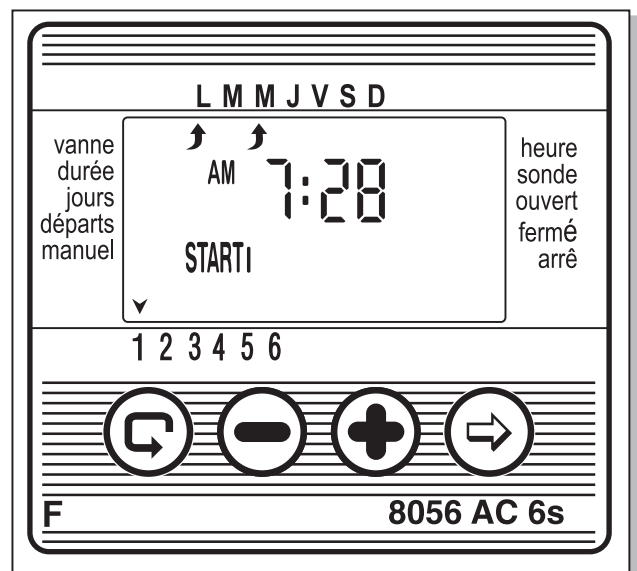

4.6. Réglage des horaires de début d'irrigation

Jusqu'à quatre horaires de début d'irrigation peuvent être programmés au cours d'une même journée pour une vanne. La vanne sélectionnée s'ouvrira à chaque heure de début d'irrigation programmée, pour la durée programmée comme décrit au paragraphe 4.4.

Pressez  START I apparaît. Le mot  FF ou la dernière heure de début d'irrigation ayant été réglé apparaît sur l'écran.

2. Pressez  Les données de l'écran (ou la dernière heure de début d'irrigation réglée) clignoteront.
3. Réglez l'heure de début d'irrigation à l'aide de  et de  (Note: AM - matin, et PM - après-midi, sont indiqués à gauche des chiffres) Répétez les actions 2 et 3 et réglez les horaires de début d'irrigation START II, III ou IV, selon le cas.

































4. Pour annuler une heure de début d'arrosage, sélectionnez-la en pressant  Puis pressez  Les chiffres des heures clignotent. Pressez  ou ,  FF apparaît sur l'écran

5. Pour programmer une autre vanne, sélectionnez-la et répétez les étapes précédentes, à partir du paragraphe 4.3 ci-dessus.

4.7. Exemple: Programmation hebdomadaire

Supposons que nous voulons programmer le programmeur d'irrigation pour arroser trois fois par jour, en utilisant le format horaire sur 24 heures: à 8.00h AM, 13.00h PM et à 19.00h PM, pour 2 heures et demi à chaque fois, les mardis et vendredis.





Pour utiliser le format horaire sur 24 heures, se référer au paragraphe 4.2.

1. Pressez ,  apparaîtra.
2. Pressez  Une flèche clignotante apparaîtra au bas de l'écran.
3. Pressez  ou  pour amener la flèche à la vanne devant être programmée.
4. Pressez ,  apparaîtra.
5. Pressez  Les heures clignotent. Pressez  ou  jusqu'à l'affichage de 2 (heures)
 Pressez  Les minutes clignotent.
 Pressez  ou  jusqu'à l'affichage de 30 (minutes)
6. Pressez ,  apparaîtra.
7. Pressez   clignotant apparaîtra en haut de l'écran, sous lundi.
 Pressez  jusqu'à l'apparition de la flèche clignotante sous mardi, puis pressez . La flèche sous mardi cessera de clignoter et passera à mercredi.
 Pressez  2 fois pour amener la flèche à vendredi, puis pressez .
8. Pressez  START I ("heure de début no1") apparaît
 Pressez  Les heures clignotent.
9. Réglez l'heure de début sur 8:00 AM (8h) en pressant  ou 
 (Note: AM - matin, et PM - après-midi, sont indiqués à gauche des chiffres)
 Répétez cette étape pour régler START II (l'heure de début no2) sur 1:00 PM (13h) et de START III (l'heure de début no3) sur 7:00 PM (19h)
10. Pressez  START IV (heure de début no 4) apparaît.
 Pressez  Les heures clignotent.
11. Pressez  ou ,  apparaîtra. La 4ème heure de début est annulée.

5. Programmations supplémentaires

5.1. Irrigation unique

Cette option sert à activer le système en programmant le programmateur d'irrigation pour une irrigation unique, pour une durée définie à une heure définie (Le réglage de la durée d'irrigation est expliqué au paragraphe 4.4)



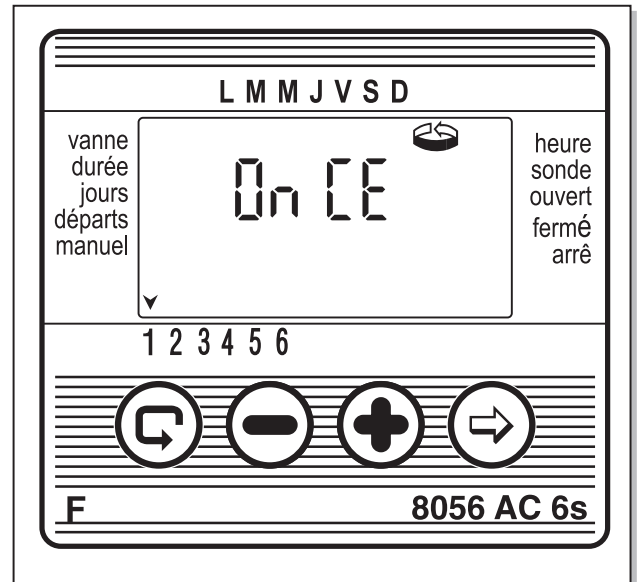



1. Pressez ,  apparaît.
2. Pressez  plusieurs fois (pour tous les jours de la semaine) jusqu'à apparition de , et de  clignotant.
3. Passez au paragraphe 5.3 pour régler l'heure de début d'irrigation et le jour.



5.2. Irrigation cyclique

Cette option sert à activer le système de manière cyclique, tous les x jours, pour la durée d'irrigation fixée.





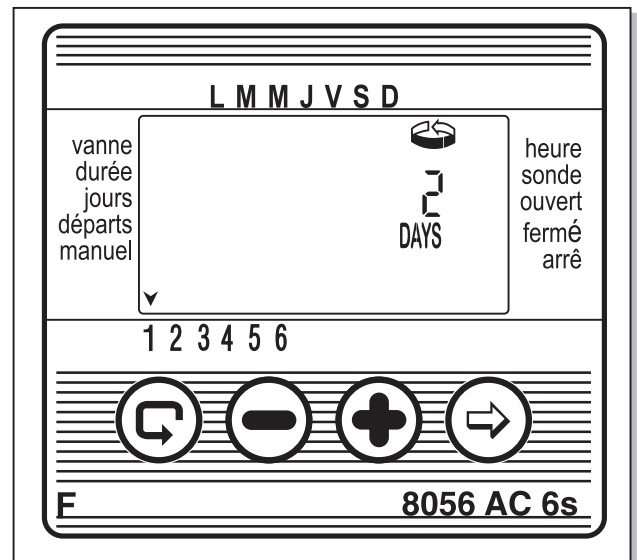

(Note: La durée d'irrigation pour chaque vanne est décrite au paragraphe 4.4)

1. Pressez ,  apparaît.
2. Pressez  plusieurs fois (pour tous les jours de la semaine),  apparaîtra, et  clignotera.
3. Lorsque l'affichage clignote, pressez  ou . L'intervalle entre les irrigations, en jours, heures ou minutes, apparaît sur l'écran. Par exemple si vous réglez sur 2 jours, l'irrigation aura lieu tous les 2 jours pour une durée définie.
4. Pour les programmateurs professionnels de série «S», le cycle d'irrigation peut être programmé à partir d'une minute et au-delà. Les réglages s'effectuent de la même manière.



5.3. Réglage du jour de la semaine et de l'heure pour une programmation d'irrigation cyclique ou unique

Ces options servent à régler à l'avance les heures d'ouverture des vannes. Le nombre de jours, précédant l'ouverture de la vanne, s'affiche à droite de l'heure de début (au-dessus du mot "Days") 0 jours = début aujourd'hui; 1 = début demain, etc. (jusqu'à 30 jours)

1. Pressez  jusqu'à apparition de START I. La dernière heure d'ouverture saisie apparaît sur l'écran.
2. Pressez . Les heures clignotent.
3. Réglez l'heure d'ouverture sur la vanne de son choix en pressant  ou  (Note: AM - matin, et PM - après-midi, sont indiqués à gauche des chiffres)
4. Pressez  jusqu'à ce que le chiffre à droite de l'heure d'ouverture clignote (le chiffre au-dessus du mot "days")
5. Réglez le nombre de jours précédant l'heure d'ouverture de la vanne en pressant  ou 

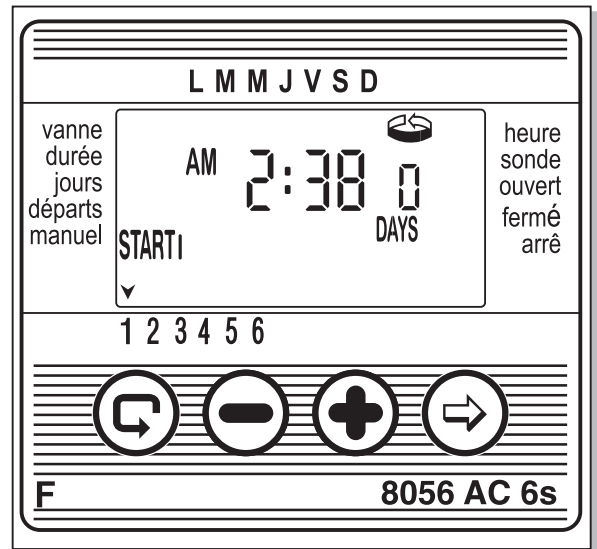

*L'heure de début d'irrigation (START II, III et IV est supprimée pour ce mode)









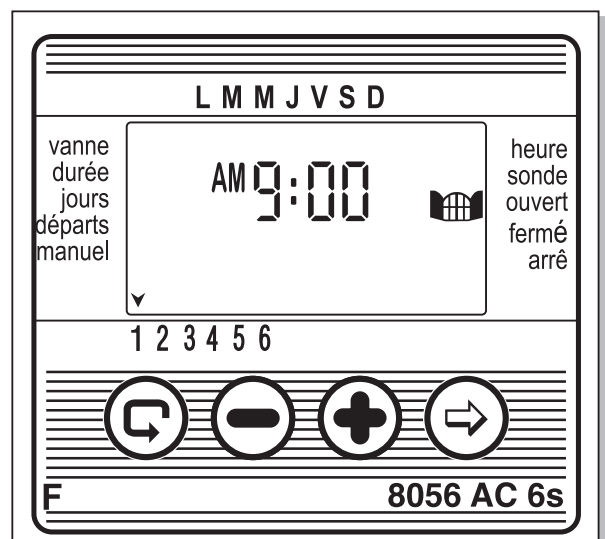

5.4 Fenêtre d'irrigation en mode de programmation cyclique

La fonction Fenêtre est intégrée uniquement dans les séries "S" des programmeurs professionnels.

La fenêtre d'irrigation est une fonction avancée permettant une irrigation cyclique (voir paragraphe 5.2) uniquement durant une certaine partie de la journée (la fenêtre) comme les heures chaudes de la journée par exemple. La fonction Fenêtre correspond à une partie définie de la journée inférieure à 24 heures (jusqu'à 23 h 59 mn), et ne fonctionne qu'en mode cyclique (voir 4.2) Si le cycle d'irrigation excède 24 heures cette fonction est automatiquement désactivée. Le terme «Fenêtre Ouverte» correspond à l'introduction de l'heure de démarrage du cycle et «Fenêtre Fermée» à l'heure de fin du cycle.

Exemple: 10 minutes d'irrigation toutes les heures dans une fenêtre d'irrigation s'étendant de 11 heures à 15 heures.





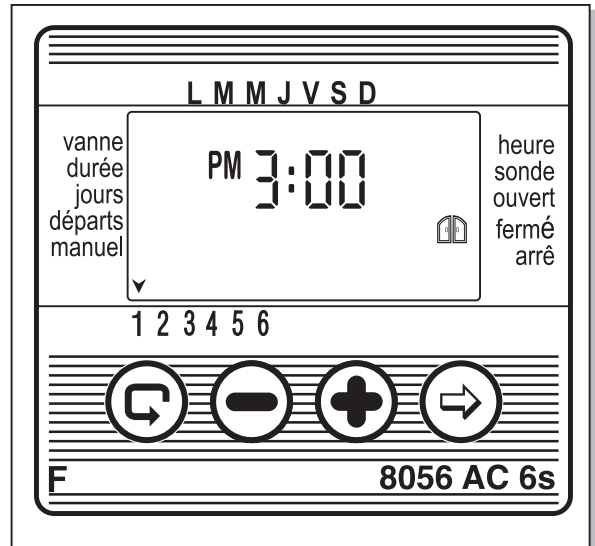

1. Pressez  jusqu'à l'apparition de  à gauche du mot «OUVERT» Le mot OFF, ou le dernier horaire (d'ouverture de fenêtre) programmé s'affiche à gauche de 
Pressez  Le OFF mot clignote.
3. Pressez  et  pour régler l'horaire de «Fenêtre Ouverte» (attention à AM-matin et PM-après-midi)
4. Pressez  jusqu'à l'apparition de  à gauche du mot «FERME» L'horaire 12:00 PM ou le dernier horaire (de fermeture de fenêtre) programmé s'affiche à gauche de .
5. Pressez  et  pour régler l'horaire de «Fenêtre Fermée» (attention à AM-matin et PM-après-midi)

* Si un cycle d'irrigation de plus de 24 h a été programmé, la fonction Fenêtre est désactivée



Pour désactiver la fonction Fenêtre

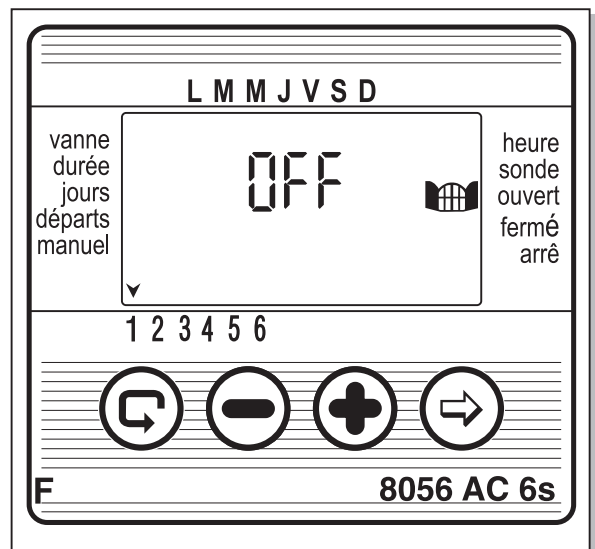

1. Pressez  jusqu'à l'apparition de  à gauche du mot «OUVERT» Le dernier horaire de «Fenêtre Ouverte» s'affiche.
2. Pressez  L'heure d'ouverture de la fenêtre d'irrigation clignote.
3. Pressez  jusqu'à l'apparition du mot OFF à gauche de 



5.5 Ouverture d'une fenêtre d'irrigation après l'heure de démarrage















Exemple: Vous programmez une irrigation en spécifiant 5 minutes d'irrigation toutes les 30 minutes, de 9 heures –AM-(9 heures du matin) à 5 heures –PM-(17 heures) Si vous avez effectué cette programmation à 9 heures 20 –AM- le programme ne commencera pas le même jour mais le lendemain à 9 heures –AM-.

Pour obliger le programme à démarrer le jour même, effectuez les étapes suivantes:

1. Pressez  jusqu'à ce que START I s'affiche.
2. Pressez  et  pour régler l'heure. Choisissez une heure postérieure au moment présent, par exemple 9 heures 30 –AM-. Cette heure sera l'heure de début (START I) pour ce jour. Le lendemain, l'horaire fonctionnera selon la programmation initiale de votre fenêtre d'irrigation.



5.6 Exemple: Programmation d'une irrigation cyclique



Supposons que nous voulons programmer le programmateur d'irrigation pour ouvrir la vanne à 12h45, pendant une heure, tous les 5 jours.

- Réglez la durée d'irrigation comme indiqué au paragraphe 4.4 (Réglage de la durée d'irrigation)
Pressez  jusqu'à l'apparition de , pressez ensuite , et réglez la durée d'irrigation à 1 en pressant  et 
- Pressez ,  s'affichera.
- Pressez  plusieurs fois (pour tous les jours de la semaine), On CE s'affichera en clignotant.
- Lorsque l'écran clignote, pressez  ou  jusqu'à ce que '5 jours' s'affiche. '5 jours' étant la fréquence d'irrigation.
- Pressez , START I s'affiche.
- Pressez  Les heures clignotent.
- Pressez , jusqu'à ce que les heures deviennent 12 PM (midi)
- Pressez  jusqu'à ce que le chiffre des minutes soit 45



5.7 Activation manuelle du système par l'intermédiaire du programmateur d'irrigation.

Cette option active la vanne sélectionnée pour la durée d'irrigation préalablement définie. La vanne se fermera automatiquement à la fin de la période d'irrigation. Notez que le programme normal continue à fonctionner.

- Pressez  jusqu'à l'apparition de . Sélectionnez une ou plusieurs vannes (voir section 4.3, "Sélection de vanne")

- Pressez  jusqu'à ce que  s'affiche.

- Pressez  pour ouvrir la vanne. Le mot "On" (marche) s'affiche. Après un intervalle de 5 secondes, un décompte du temps d'irrigation restant s'affiche.

Pour fermer la vanne manuellement, pressez   FF s'affiche.

- Pour fermer la vanne manuellement avant la fin de la durée d'irrigation après que l'affichage de l'heure apparaisse; pressez  jusqu'à ce que le mot "On" (marche) s'affiche à nouveau



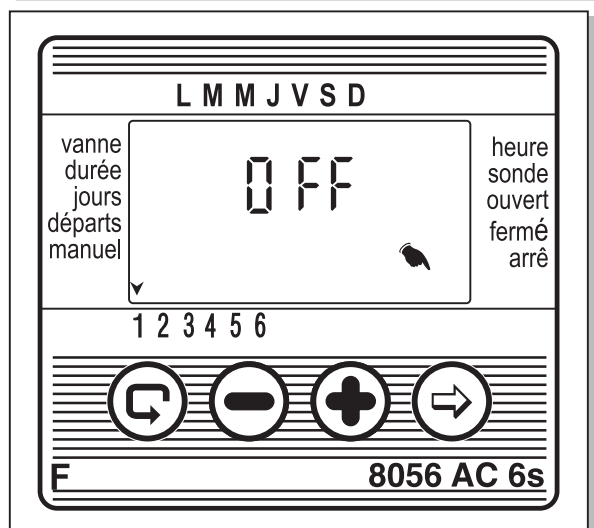
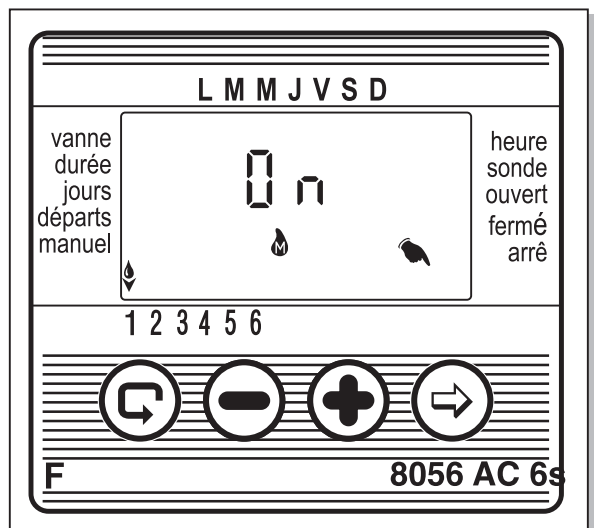

Pressez  pour fermer la vanne.

Vous pouvez activer jusqu'à deux vannes simultanément de cette manière. Il suffit de répéter les étapes ci-dessus pour la seconde vanne.



5.8 Activation séquentielle manuelle de toutes les vannes.

Les vannes peuvent être activées séquentiellement l'une après l'autre.





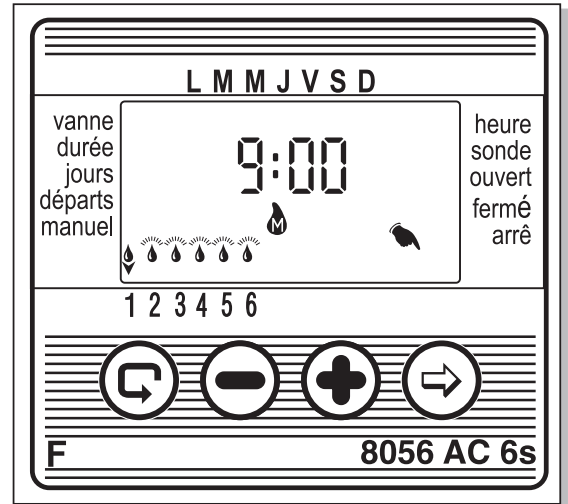

1. Pressez ,  apparaît.
2. Lorsque plus rien ne clignote pressez  pendant 5 secondes. La vanne 1 s'ouvrira et s'activera selon la durée d'irrigation programmée. Lorsque la vanne 1 se ferme, la vanne 2 s'ouvre, et ainsi de suite jusqu'à la dernière. Toutes les vannes désignées pour l'ouverture clignotent.
3. Vous pouvez intervenir au cours du processus pour fermer la vanne en cours de fonctionnement et ouvrir la prochaine en pressant 

4. Important: Vous pourrez quitter cet écran uniquement après l'ouverture de toutes les vannes. Pendant une activation séquentielle, toutes les vannes sont en attente jusqu'à la fin de la séquence. Ainsi elles ne s'ouvriront pas selon la programmation pendant la séquence.



5.9 Interruption provisoire de l'irrigation

Cette option vous permet d'interrompre temporairement le fonctionnement du programmeur, par exemple en cas de pluie. Les horaires sont conservés en mémoire mais l'exécution est ajournée. L'option d'ajournement désactive TOUTES les vannes branchées au programmeur.



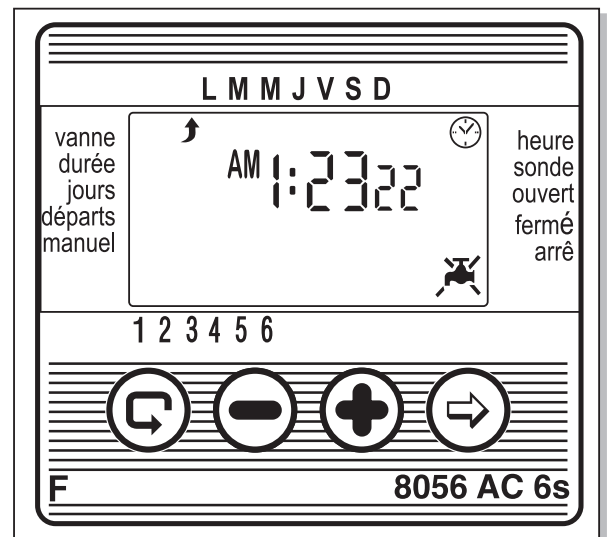





1. Pressez ,  apparaît.
2. Pressez  pendant 5 secondes  clignote et le mot "rAinoff" s'affiche. Les fonctions du programmeur sont interrompues.
3. Pour réactiver le programmeur, pressez ,  apparaît, pressez alors jusqu'à ce que  disparaisse.
4. L'interruption peut également s'effectuer pendant le fonctionnement d'une vanne.
5. Si vous tentez d'activer une vanne manuellement, par erreur, alors que le programmeur d'irrigation a été interrompu, ou pendant l'activation séquentielle, le mot "rAin"(pluie) apparaît et la vanne ne s'ouvre pas.



5.10 Augmentation ou réduction de la durée d'irrigation à l'aide de pourcentage

Vous pouvez augmenter ou réduire le temps d'irrigation pour toutes les vannes simultanément en spécifiant un pourcentage agissant sur la durée d'irrigation.

Exemple: si la durée d'irrigation a été réglée pour 1 heure (60 minutes) : en ajoutant 10 % vous augmentez la durée d'irrigation de 6 minutes (66 minutes au total)

1. Pressez ,  apparaît.
2. Attendez que les numéros s'arrêtent de clignoter.
3. Pressez  et  simultanément. 00+% s'affiche.
4. Pressez . Les 00 clignotent. Pressez  ou  pour augmenter ou diminuer le pourcentage selon le besoin (par incrément de 5%). + % ou - % s'affiche de manière permanente sur le principal  selon le cas.

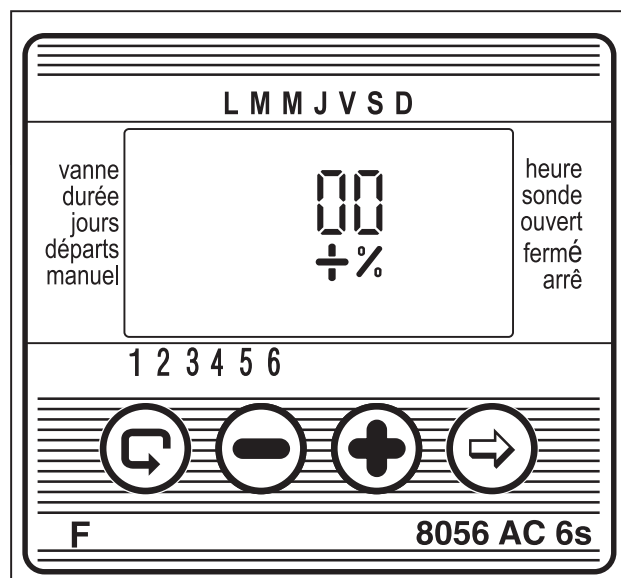

Important!

Le pourcentage ne peut pas se modifier pour une valve individuellement.

6. Autres messages

6.1 Vanne en mode "Attente"

Lorsque deux vannes sont ouvertes, et qu'une troisième doit s'ouvrir bientôt, cette dernière est en mode d'attente. Un  clignotant s'affichera au-dessus du numéro de la vanne en attente. Lorsqu'une des deux premières vannes se ferme, la vanne en attente s'ouvre.

Lorsque le système d'irrigation fonctionne en mode "manuel" la lettre "W" (Wait = Attendez) s'affichera sur l'écran. La vanne ne s'ouvrira qu'à la fermeture d'une des autres vannes.

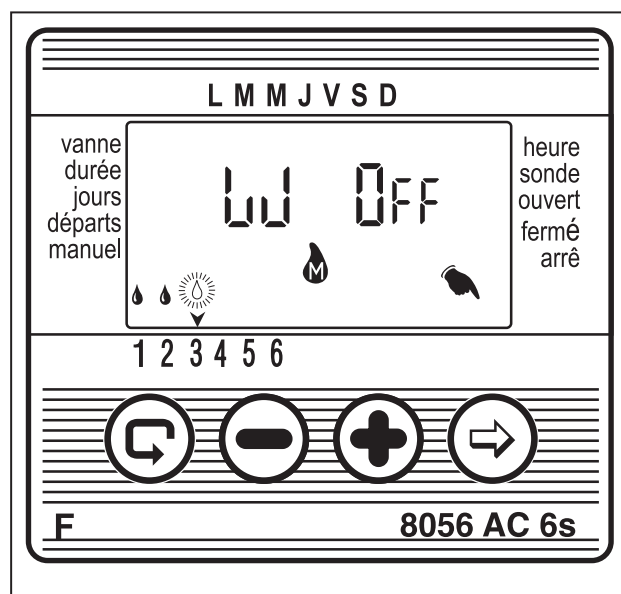

6.2 Signal “pile faible” clignotant

Un symbole de pile clignotant s’affiche sur l’écran lorsque les piles sont faibles. L’énergie encore disponible pour l’activation est faible et les piles doivent être changées.

Remplacez les piles et pressez une des touches pour réactiver le programmeur d’irrigation.

Vous disposez de 30 secondes pour changer les piles, les programmes ne sont pas conservés en mémoire au-delà de ce délai.

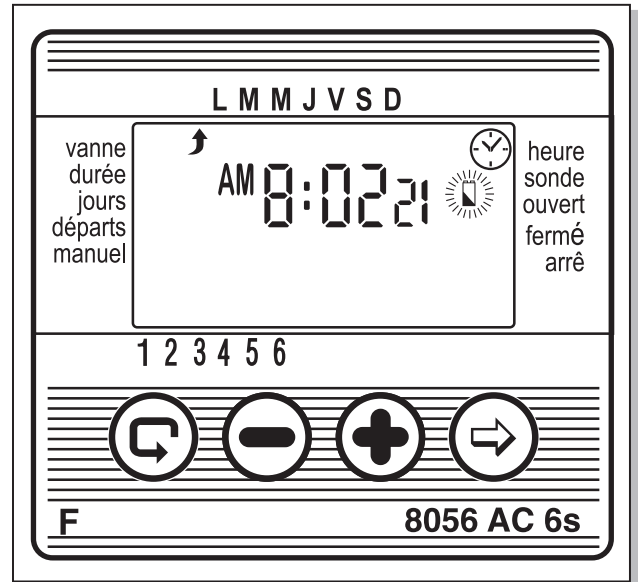

6.3. Données inexistantes en mode "manuel"

Au cours du fonctionnement en mode manuel, **no Prog** s'affichera sur l'écran, indiquant qu'aucune période d'irrigation n'a été programmée pour cette vanne. Dans ce cas, le programmeur d'irrigation "ne sait pas" quelle est la durée d'irrigation, et il est donc impossible d'ouvrir la vanne.

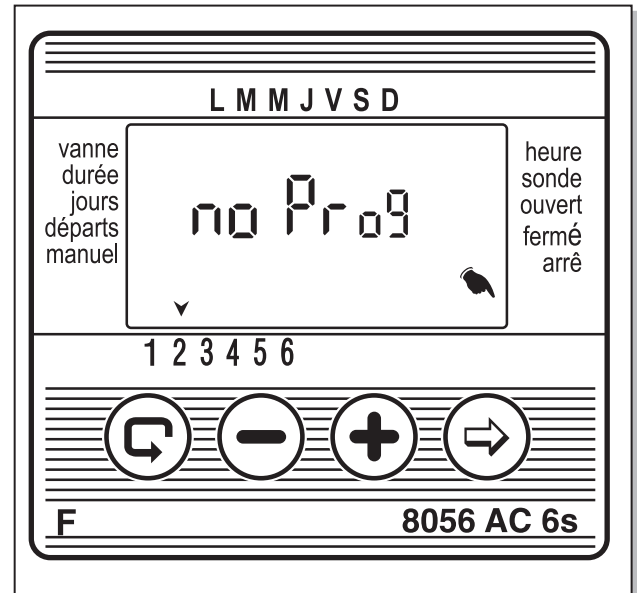

6.4. AC OFF - Interruption du courant

Si pour une raison quelconque le courant électrique n'arrive pas au programmeur, **AC OFF** s'affiche. Cet affichage apparaît grâce aux piles de sauvegarde. Le message **AC OFF** apparaît lorsque le programmeur d'irrigation essaie d'exécuter une irrigation programmée pendant une coupure de courant ou lors d'une d'irrigation manuelle.

Le programmeur peut quand même être programmé, mais les vannes ne s'ouvriront pas.

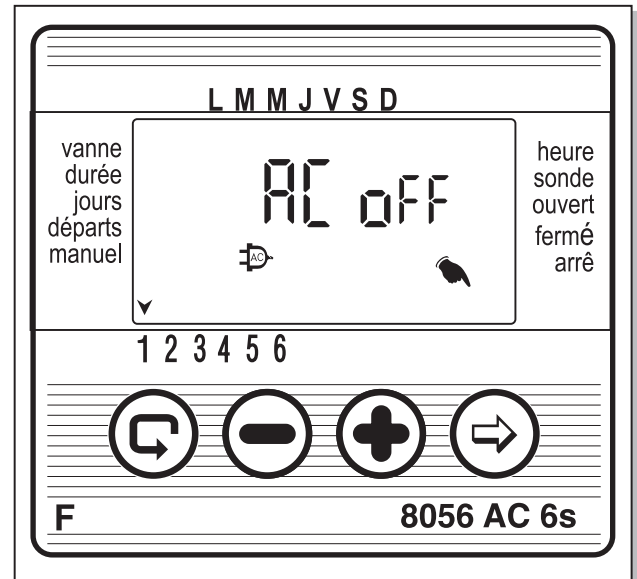

6.5. Vanne court-circuitée

Si une vanne, ou un des fils d'une vanne, est court-circuitée, le symbole  apparaît au-dessus du numéro de la vanne, clignotant toutes les demi secondes (à la différence du clignotement décrit à la section 6.1, Mode Vanne en attente)

Pour vérifier la vanne court-circuitée, sélectionnez le numéro de la vanne clignotante sur le tableau d'irrigation manuelle (voir paragraphe 5.7) Le mot "Short" apparaît si la vanne est court-circuitée.

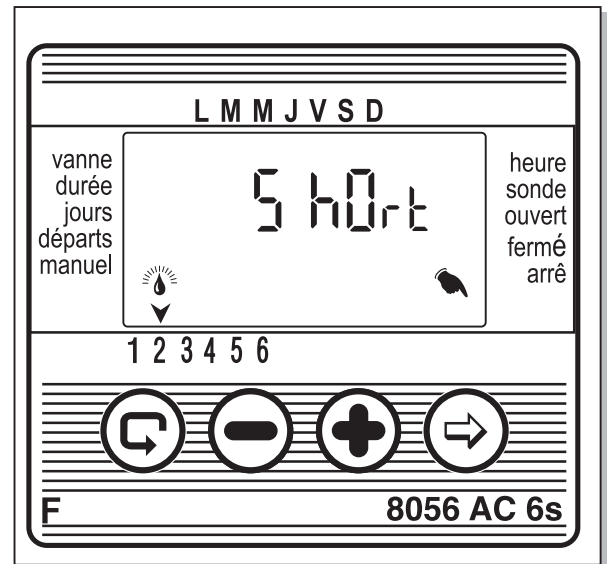



6.6. Attribution d'un détecteur à une vanne

1. Sélectionnez la vanne à laquelle vous voulez attribuer un détecteur

2. Pressez  près du mot SENSOR.

3. Pressez  pour activer le détecteur dans le programme d'irrigation pour la vanne sélectionnée. Le mot -On - s'affiche.

Tant que le détecteur tient le circuit fermé, le symbole  clignote et l'irrigation n'aura pas lieu pour cette vanne. Pressez  pour empêcher le détecteur de fonctionner. Le mot "OFF" apparaît.

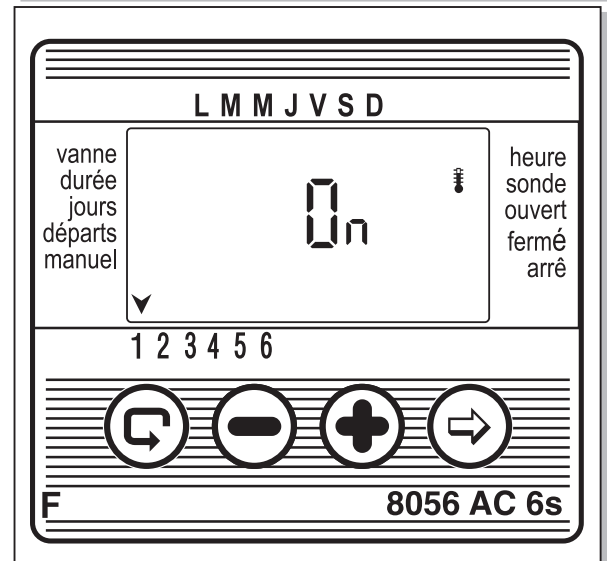

6.7. Détecteur de verrouillage du programme d'irrigation "Manuel"

"S Off" apparaît sur l'écran uniquement en mode d'activation "manuelle" du contrôleur, et indique que le détecteur est activé. Il empêche l'irrigation en mode "Manuel"

Dans ce cas,  clignote à l'écran

Le programme d'irrigation reprend normalement lorsque les conditions provoquant le verrouillage s'arrêtent.

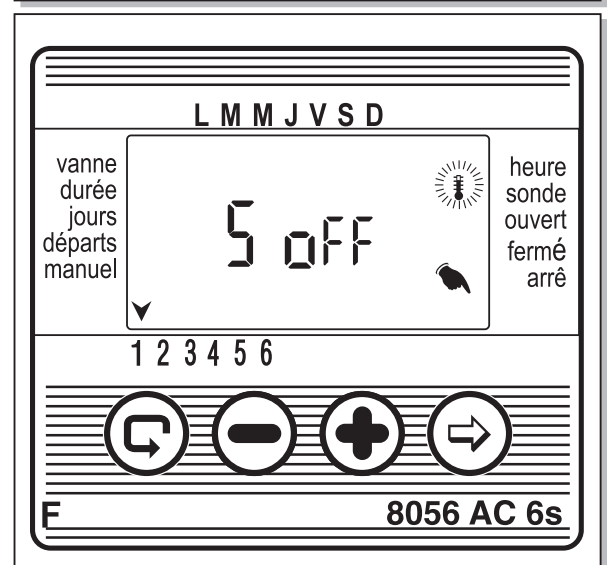

7. Entretien

- Retirez les piles si le programmeur d'irrigation n'est pas censé fonctionner durant une longue période.
- Nous recommandons d'installer un filtre en amont de la vanne, et de le nettoyer plusieurs fois par an. L'utilisation du programmeur sans filtre est susceptible de provoquer des pannes.
- Dans des conditions normales, des piles alcalines durent au moins un an.
- Il est bon de remplacer les piles au début de la saison d'irrigation.
- Pression de l'eau recommandée: 1-8 atm. (1-8 bar)

8. Dépannage et tableau des solutions

Problème/Événement	Cause	Solution
La vanne ne s'ouvre pas en mode automatique ou en manipulation manuelle via le programmeur d'irrigation.	Court-circuit dans une vanne ou un branchement de vanne (voir Sect. 6.5)	Mettez la poignée de la vanne en position AUTO. Rétablissez le courant ou remplacez le transformateur
	Mauvais fonctionnement de la vanne maîtresse	Vérifiez les branchements du câble de communication ou remplacez la vanne
	Les détecteurs empêchent l'ouverture	Remplacez la vanne principale.
Pas d'affichage.	Pas d'alimentation sur secteur, ou piles défectueuses.	Vérifiez l'alimentation sur secteur / transformateur, ou remplacez la pile.
L'icône du détecteur clignote constamment et la vanne ne s'ouvre pas.	Le détecteur est court-circuité.	Remplacez le détecteur ou réparez le branchement.
La vanne ne se ferme pas, malgré les déclics entendus lors de l'activation.	La poignée de la vanne n'est pas en position AUTO.	Mettez la poignée de la vanne en position AUTO
	Vanne sale ou bouchée.	Nettoyez la vanne.
	Vanne fonctionnant mal (par exemple diaphragme déchiré)	Remplacez la vanne
Dysfonctionnement du programmeur.	Défaillance de la mémoire.	1.*Pressez les 3 boutons de gauche simultanément, jusqu'à l'effacement de l'affichage. 2.Relâchez tous les boutons. Tous les éléments seront affichés brièvement, puis remplacés par l'heure "12.00" clignotante. Le programmeur peut alors être programmé.

Remarque: cette action efface tous les réglages que vous avez programmés

9. Accessoires complémentaires

Boîtier de protection avec verrouillage pour les modèles AC-4-6-6S

Filtre, $\frac{3}{4}$ BSP

Filtre, 1 BSP

Kit de pièces de rechange

Vanne $\frac{3}{4}$ avec bobine 24V alt.

Vanne 1 avec bobine 24V alt.

Vanne 1 $\frac{1}{2}$ avec bobine 24V alt.

Vanne 2 avec bobine 24V alt.

Transformateur 230/24V alt.

Câble de communication à deux fils (100 m)

Câble de communication à six fils (100 m)

Câble de communication à huit fils (100 m)

Câble de communication à dix fils (100 m)

Détecteur



Tableau auxiliaire pour la planification de l'irrigation des programmeurs Galcon

Date: _____

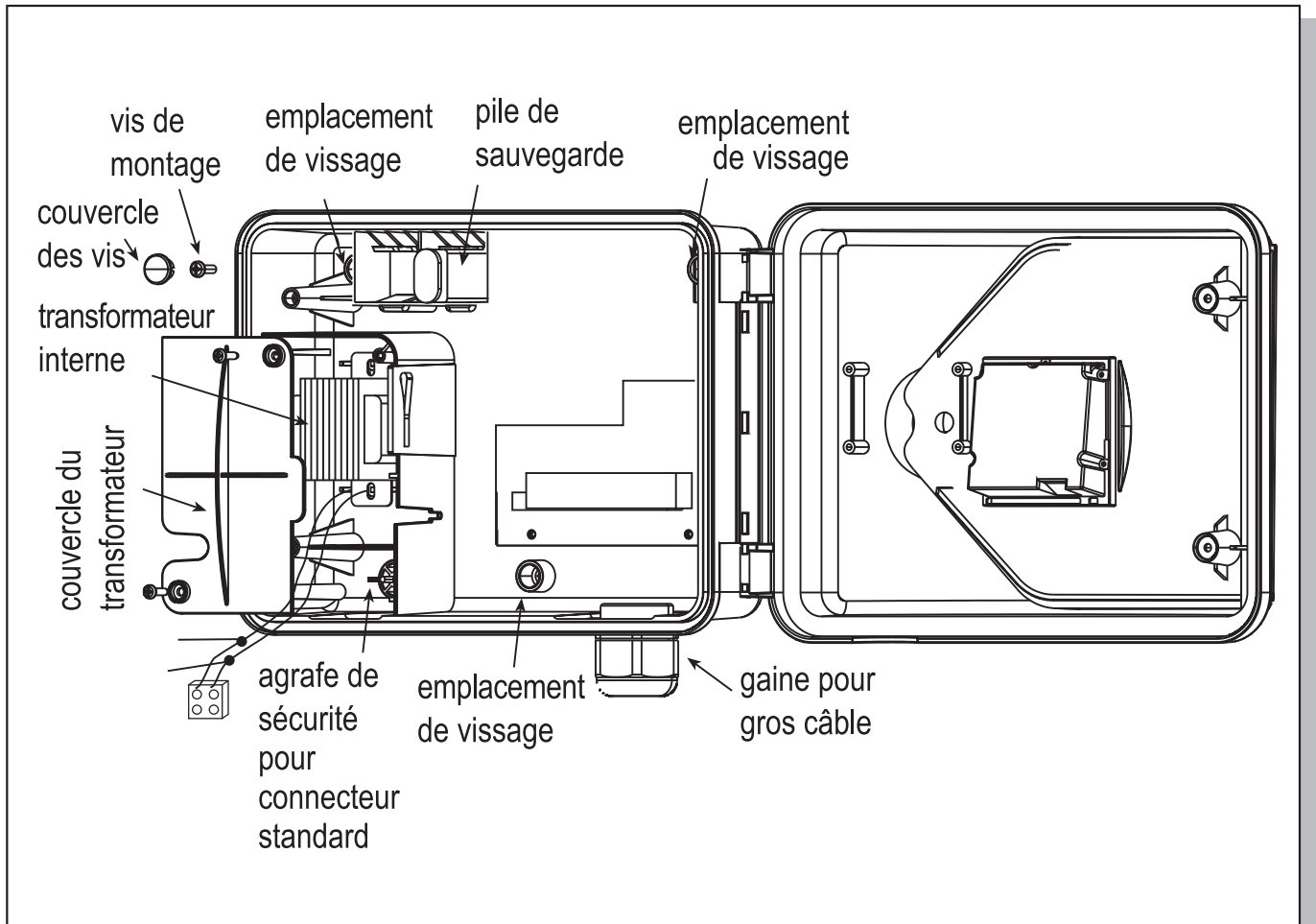

Vanne	Surface d'irrigation/ végétation	Programme d'irrigation		Durée d'irrigation	Heures de démarrage quotidiennes			
		Hebdomadaire	Cyclique		1	2	3	4
1		L, Ma, Mer, J, V, S, D						
2		L, Ma, Mer, J, V, S, D						
3		L, Ma, Mer, J, V, S, D						
4		L, Ma, Mer, J, V, S, D						
5		L, Ma, Mer, J, V, S, D						
6		L, Ma, Mer, J, V, S, D						
7		L, Ma, Mer, J, V, S, D						
8		L, Ma, Mer, J, V, S, D						
9		L, Ma, Mer, J, V, S, D						
10		L, Ma, Mer, J, V, S, D						
11		L, Ma, Mer, J, V, S, D						
12		L, Ma, Mer, J, V, S, D						