

# TUYAUX SOUPLES FLEXNET™ HP

LA SOLUTION IDEALE POUR DES RAMPES DE MICRO-ASPERSION

# UN DISPOSITIF D'ASPERSION PERFORMANT, INNOVANT ET MECANISABLE.

## PRESENTATION DU FLEXNET™ HP

Le tuyau FLEXNET HP est un tuyau en matière flexible, muni de connecteurs insérés au moment de la fabrication. Le FLEXNET HP est donc très léger par rapport à du tuyau PVC Flat, ce qui facilite la manutention, la pose, et le stockage.



Les raccords pré-insérés à la fabrication permettent un gain de temps considérable à l'installation. Ce système apporte également une sécurité au niveau du raccordement par rapport au PVC FLAT (pas de fuites). Les raccords sont taraudés en 1/2".





## MISE EN PLACE DU DISPOSITIF :

Le tuyau FLEXNET HP est livré par bobines de 100m sur des bobines plastiques avec flasques en carton. On peut installer le FLEXNET HP en déroulant la bobine dans le champ (photo ci-contre). On peut également fixer la bobine en tête de parcelle, et tirer sur le tuyau pour le dérouler.

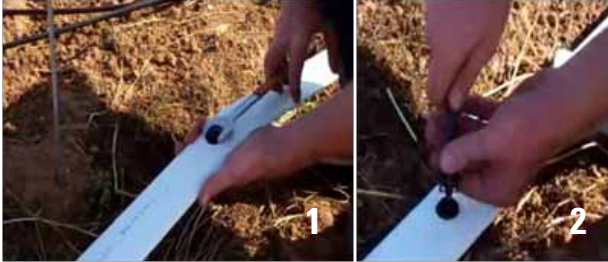

Une fois le FLEXNET HP en place, on fixe les raccords mâles 1/2" (photo 1). Ce raccord mâle reçoit ensuite le raccord rapide du support de l'arroseur (photo 2).



Le support de l'arroseur se fixe sur une tige métal de 8mm (photo1). L'arroseur NETAFIM fileté 1/2" se visse directement sur le support, sans téflon (les filetages sont coniques), ou sur une embase plastique (photo 2).

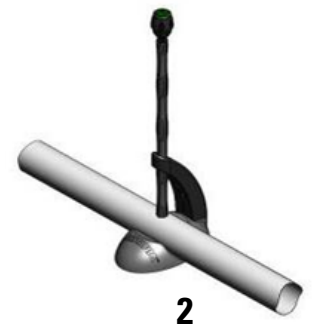

Le MEGANET est un micro asperseur à double jets, il est donc très stable par rapport à des arroseurs classiques. Le MEGANET permet un apport d'eau très homogène sur des dispositifs allant de 5x5m à 12x12m.



De plus, du fait de la finesse des gouttes, l'apport d'eau est très progressif, ce qui limite les zones de sur arrosage, le tassement du sol, le ruissellement, et les pertes par gravité. En plus de l'intérêt agronomique, les engins agricoles peuvent rentrer dans la parcelle plus rapidement qu'avec des arroseurs à batteurs à gros débits. Les fertilisants apportés par le système d'aspersion sont mieux utilisés et mieux répartis.



## REPRISE DU DISPOSITIF :

La reprise du tuyau FLEXNET HP peut être mécanisée. On utilise pour cela une enrouleuse hydraulique. Le tuyau est raccordé à l'enrouleuse. A ce jour, l'enrouleuse permet de tirer 200m de FLEXNET HP en 2", et de faire des bobines de 100m.



Un opérateur doit être présent lors de l'enroulage pour guider manuellement le tuyau.

La vitesse d'enroulage est d'environ 1m/seconde.



Chaque bobine de 100m doit être sanglée (2 sangles par bobine) pour faciliter sa manipulation, et surtout le déroulage pour la saison suivante.



# TUYAUX PLATS FLEXNET™ HP NETAFIM™

## TUYAUX FLEXIBLES TRANSPORTABLES & RACCORDS

### SYSTÈME RÉVOLUTIONNAIRE POUR LE TRANSPORT ET LA DISTRIBUTION DE L'EAU



#### APPLICATIONS

- Pour utilisation de transport d'eau en agriculture, horticulture.

#### SPECIFICATIONS

- Respect du standard ISO 16438.
- Diamètres disponibles: 2", 3" et 4".
- Pression maximum de travail: 3,0 bars à 50 degrés Celsius.
- Longueur de couronne: 100 mètres.
- Peut être utilisé pour réaliser une canalisation principale blanche (primaire) ou en tant que porte rampes avec connecteurs intégrés.
- Matière souple tissée et renforcée robuste et durable.
- Couleur blanche pour une résistance et une stabilisation UV élevées, haute résistance aux agressions chimiques.
- Gamme complète de raccords et de départs pour lignes de goutteurs intégrés ou de micro-asperseurs.
- Bande rouge pour une identification facile.

#### BENEFICES ET AVANTAGES

- **Montage rapide** - Déploiement du tuyau flexible rapide et inserts brevetés qui assurent une connexion sécurisée et facilitée entre les tuyaux et les départs de lignes.
- **Fiabilité et étanchéité totale des assemblages** - Inserts soudés intégrés qui ne nécessitent pas de Téflon, ou de produits d'étanchéité. Les points de connexion ne fuient pas, réduisant ainsi le risque de développement de mauvaises herbes.
- **Coûts de transport et de stockage réduits** - Produit facilement conditionné : le faible poids et la compacité du système, qui induit moins d'espace de stockage, permettent d'économiser sur le transport.
- **Mécanisation facile et performante** - Produit qui se prête bien à la mécanisation (pose et dépose) et peut supporter le passage de véhicules dès lors qu'il n'est plus en pression.
- **Durabilité maximale** - Produit robuste qui peut être déployé et récupéré plusieurs fois par an. Le retour sur investissement est alors rapide.
- **Concept très complet** - FLEXNET™ est un système complet, dans lequel on trouve en plus des nombreuses versions de tuyau souple et d'écartements entre inserts, tous les accessoires pour réaliser un montage complet et personnalisé.
- **Stabilité en fonction de la température** - Les matériaux employés (tressage) et la couleur blanche permettent au tube de ne pas se dilater en fonction des variations de températures journalières (pas de "serpentage" comme avec un LAYFLAT™).

#### FLEXNET™ HP & LIGNES GOUTTEURS PAROI EPAISSE



#### RACCORDS TUYAUX FLEXNET™ HP 2", 3", 4"



#### RACCORDS TUYAUX FLEXNET™ HP MICRO-ASPERSION





## DONNEES TECHNIQUES

MODELES	PRESSIION MAX DE FONCTIONNEMENT (BAR)*	ESPACEMENT ENTRE RACCORDS Ø 1/2" F (METRE)	POIDS BOBINE (KG.)	Ø INTERIEUR + EXTERIEUR
FLEXNET HP D50-2"	3.0	10.00	16,5	51,5 - 53,7
FLEXNET HP D50-2"	3.0	5.00	16,5	51,5 - 53,7
FLEXNET HP D50-2"	3.0	8.00	16,5	51,5 - 53,7
FLEXNET HP D78-3"	3.0	10.00	29,5	78,3 - 80,2

\* Pression maximum de fonctionnement avec une eau à 50°C

**AUTRES ESPACEMENTS DISPONIBLES : NOUS CONSULTER**

## RACCORDS FLEXNET HP

DEPARTS	CATALOGUE	
Jonction égale FLEXNET HP cannelé 2" + collier métal	43040-018000 / JDEGFLAT2	
Jonction égale FLEXNET HP cannelé 3" + collier métal	43040-018150 / JDEGFLAT3	
Jonction FLEXNET HP cannelé 2" / fil 2" + collier métal	43040-018050 / JDF2FLATN2	
Jonction FLEXNET HP cannelé 3" / fil 3" + collier métal	43040-018200 / JDF3FLATN3	
Jonction FLEXNET HP cannelé 2" / conique femelle	43040-018100 / JDCONFLATN2	
Jonction FLEXNET HP cannelé 3" / conique femelle	JDCONFLATN3	

Chaque sac comprend 2 clés de serrage

## CONNECTEURS POUR MICRO-ASPERSEURS

à utiliser avec des connecteurs soudés intégrés

DEPARTS	CATALOGUE	
Jupe de blocage raccords rapides FS	65080-005090 - JBLFS	
Jonction Conique M FS x TV 12 mm avec joint	65080-005060 - JCMFSTV12	
Jonction Conique M FS x fileté 1/2"	65080-005210 - JCFFSM12	

## SUPPORTS 8 MM + PE 9/12 + EMBASE TARAUEE 1/2"

à utiliser avec des connecteurs soudés intégrés

DEPARTS	CATALOGUE	
Support 60 cm PES 9/12 Noir et raccords rapides FS M + F	64520-002260 - SUPFSFLATN060	
Support 120 cm PES 9/12 Noir et raccords rapides FS M + F	64520-002275 - SUPFSFLATN120	



## MEGANET™



### APPLICATIONS:

Pour l'irrigation des cultures maraîchères en plein champ, les pépinières et l'horticulture, aspersion sur et sous frondaison en arboriculture, la lutte antigel, le refroidissement en vergers ou sur toiture.

### SPECIFICATIONS:

- 7 débits disponibles : 200, 250, 350, 450, 550, 650 et 750 l/h à la pression nominale de fonctionnement: 2,3 bar.
- Pression de fonctionnement recommandée : 2,0 à 3,0 bar (à l'arroseur).
- 2 types de trajectoires distinctes :
  - Angle haut : 24° (repère central noir)
  - Angle bas : 15° (repère central gris)
- Rotation lente et régulière.
- Connecteur d'entrée : 1/2" male fileté.
- Codes couleurs pour une identification facile.
- Filtre individuel de sécurité pour chaque asperseur.
- Finesse de filtration à respecter : 200 à 400 µ selon la nature de l'eau.

### CARACTERISTIQUES ET AVANTAGES

- Trajectoire à double jets assurant des performances élevées sans déséquilibres susceptibles de faire basculer l'arroseur.
- La structure escamotable protège les mécanismes sensibles de l'arroseur contre toutes les agressions extérieures et empêche l'intrusion d'insectes.
- Un filtre démontable est placé dans la tête de l'arroseur en amont de la buse, évitant ainsi les risques de colmatage et facilitent la maintenance.
- Chaque débit (donc buse) est codé par une couleur de couvercle.
- Très bonne uniformité d'émission.
- S'installe facilement sur des piquets et des supports standards 1/2" taraudés femelle Netafim.
- Fabriqués à partir de matières premières de très grande durabilité et ce quels que soient les conditions climatiques ou les produits chimiques (engrais) injectés.
- Fines gouttes permettant un apport d'eau progressif et homogène, en limitant les phénomènes de tassement, ruissellement, lessivage et sur-arrosage.

## PERFORMANCES

MODELE L/H	COULEUR DE LA BUSE (COUVERCLE)	TAILLE DE LA BUSE (MM)	K	X	PRESSION MAXIMUM (BAR)	DIAMETRE ARROSE TETE PLACEE 100 CM AU DESSUS DU SOL. ANGLE 240° CODE COULEUR NOIR	DIAMETRE ARROSE TETE PLACEE 50 CM AU DESSUS DU SOL. ANGLE 15° CODE COULEUR GRIS
200	Jaune	1.85	42.0	0.5	3.0	12.0	14.0
250	Violet	2.06	51.6	0.5	3.0	13.0	14.0
350	Vert	2.44	72.3	0.5	3.0	14.0	14.0
450	Bleu	2.79	92.2	0.5	3.0	16.0	14.0
550	Marron	3.08	110.5	0.5	3.0	17.0	14.0
650	Orange	3.37	135.6	0.5	3.0	17.0	15.0
750	Rouge	3.68	157.0	0.5	3.0	17.0	16.0

## DISPOSITIFS IRRIGATION\*

ESP. ENTRE RAMPES (M)	ESP. ENTRE ARROSEURS (M)	ARROSEUR	BUSE	DISPOSITIF	PRESSION (BAR)	CU	DU	SC (%)	PLUVIOMETRIE (MM/H)	HAUTEUR (M)
5	5	MEGANET 15°	350	Triangle	3.0	97	95	1.1	15.1	1
7	6	MEGANET 15°	350	Carré	3.0	96	94	1.1	9.0	1
9	9	MEGANET 15°	350	Carré	3.0	94	91	1.1	4.7	1
10	8	MEGANET 15°	350	Carré	3.0	92	89	1.1	4.7	1
10	10	MEGANET 24° Pdiv	450	Carré	3.0	92	87	1.1	4.0	1
12	10	MEGANET 24° Pdiv	450	Carré	3.0	90	85	1.2	4.1	0.5

\* Pour les autres dispositifs, contacter votre commercial NETAFIM France

## ACCESSOIRES



Défecteur 180°, permet de renvoyer le jet sur la zone à arroser, et de ne pas déborder sur une route, un bâtiment ou autre culture.



Support complet en 8 / 12 mm. Comprend une embase 1/2", un adaptateur pour piquet métal 8mm et des raccords coniques / tête de vipère. Convient pour des débits inférieurs ou égaux à 350 l/h.



Embase taraudée 1/2" permet le raccordement du MEGANET sur du PE 8/12 mm ou PE 16 4 bar pour les débits supérieurs à 350 l/h.



Adaptateur 8 mm, se fixe sur l'embase 1/2" et permet la fixation sur piquet métal 8 mm.